

# Ståldörr HD100-serien

Innerdörr finns som enkeldörr HD100-1 och pardörr HD100-2.

Ytterdörr finns som enkeldörr HD110-1 och pardörr HD110-2.



## DÖRRBLAD

Dörrbladet är 54 mm och har tunn överfals.  
Material: 1 mm stålplåt och isolering av mineralull.

## KARM

Karm A: foderbildande på gångjärnssidan, inkl. väggomfattning till anslagssidan.  
Karm B: foderbildande på gångjärnssidan.  
Karm C: ej foderbildande.  
Karm D: foderbildande på anslagssidan.  
Material: 1,5 mm stålplåt och isolering av mineralull.  
Montering: Montage och fixering av karm med hjälp av justerbara karmhylsor som är monterade på fabrik.  
Montagesats med skruv levereras mot beställning.

## TRÖSKEL

Som standard tillverkas våra dörrar med fasad anslagströskel av stålplåt. Tillval är rak anslagströskel, tröskelplatta eller utan tröskel. Trösklar kan som tillval tillverkas av rostfri plåt. Ektrösklar är som standard monterade på en rostfri tröskelplatta. Väljer man tröskelplatta kan dörrbladet kompletteras med släpligt, borstlist eller automatisk tätningströskel.

## YTBEHANDLING

Dörrblad och karm pulvermålas som standard i vår baskulör RAL 7035, glans 30.  
Målning i andra RAL- eller NCS-kulörer är tillval.

## LÅS

Låskista enligt Skandinavisk standard.  
Passivt dörrblad på pardörr regleras med utanpåliggande spanjolett eller infällda kantreglar.

## TILLVAL

Glasuretag, brytskydd, sparkplåt, extralås, elslutbleck, motorlås, mikrolås, rödrugning, karmöverföring, magnetkontakt, dörrstängare, nödutrymningsbeslag, panikreglar, ventilationsgaller, förberedelse för dörrautomatik/säkerhetssensorer, sidopartier, överpartier etc.

## KLASSNINGAR

Våra dörrar går att få med olika klassningar och egenskaper. Dörrrens storlek, beslagning och tillval kan påverka klassningarna.  
Ytterdörrar är CE-märkta enligt EN 14351-1.

Finns tillgänglig med olika klasser:

Behövs kombinationer? Kontakta oss för konsultation



BRANDKLASS



RÖKGASKLASS



INBROTTSKLASS



LJUDREDUKTION



KORROSIVITETSKLASS



# HELLBERGS

Hellbergs Door Company AB | +46 (0) 530-400 00 | info@hellbergs.se | www.hellbergs.se

Version 25-04 | Vi förbehåller oss rätten till konstruktionsändringar



## KARMALTERNATIV

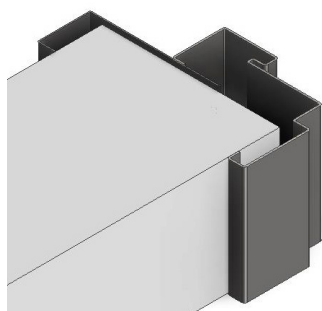

Karm A

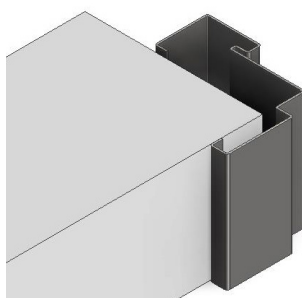

Karm B

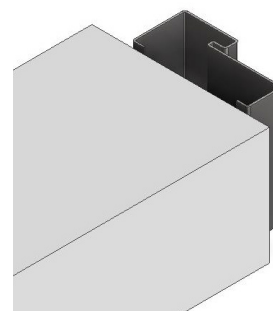

Karm C

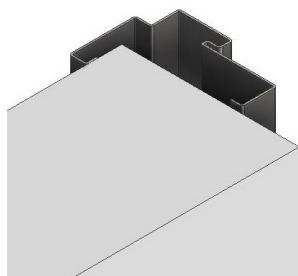

Karm D

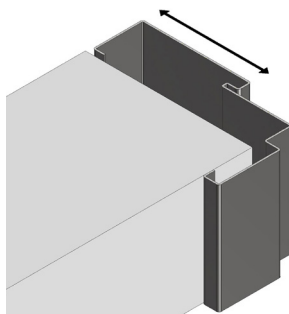

Karm B  
med anpassat karmdjup

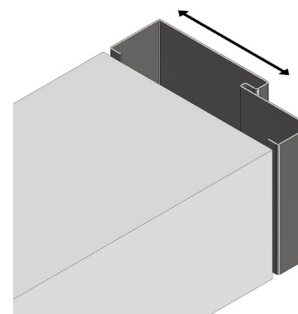

Karm C  
med anpassat karmdjup

## TRÖSKELALTERNATIV

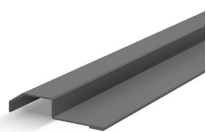

Fasad anslagströskel  
H = 20 mm

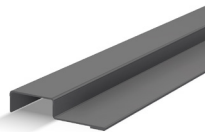

Rak anslagströskel  
H = 20 mm

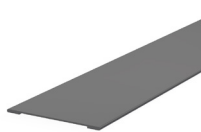

Slät tröskelplatta  
H = 3 mm



Fasad ekströskel  
H = 19 mm



Rak ekströskel  
H = 19 mm

Vid slät tröskelplatta kan dörrbladet kompletteras med släplist, borstlist eller automatisk tätningströskel. Flera av våra dörrar kan även levereras utan tröskel.